

Varenummer: 12309200060800
Beskrivelse: KLEE-coil 309 200 060.800
M6 Messing

Mål

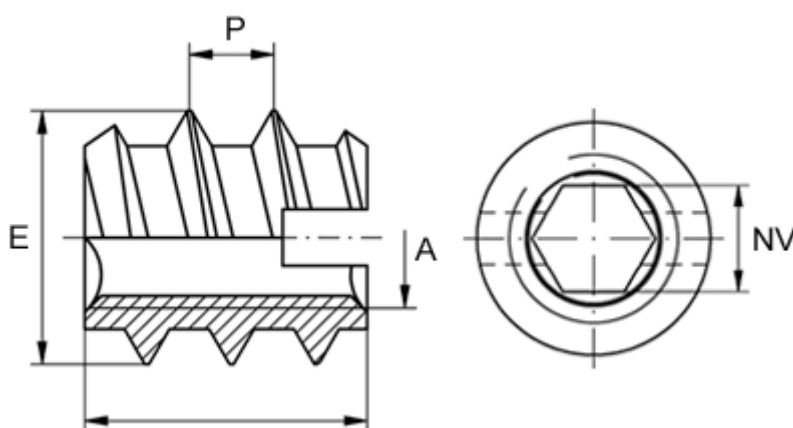

Anbefalet huldia. blødt træ (højst)	= 7.6
Anbefalet huldia. plast/hårdt træ	= 7,7 til 7,9
Gevindstigning P	= 4.0
Indv. sekskant NV +0,1	= 4.9
Indvendigt gevind A	= M6
Længde B	= 14
Min. huldybde	= 17
Udvendigt gevind E	= 10.0